



Carports & Abris de terrasse

Carports p. 14 à 17

Abris de terrasse p. 18 à 21



CARPORT XL
Longueur : 7640 mm - Largeur : 3045 mm - Hauteur : 3000 mm





CARPORT
Longueur : 5120 mm - Largeur : 3045 mm - Hauteur : 2000 mm

Carports, l'abri original et durable pour protéger tout ce que vous voulez.

Votre budget ne vous permet pas de construire un garage pour abriter votre véhicule, camping-car, bateau, moto...

Le carport apporte la réponse idéale pour protéger vos biens en évitant les longues procédures administratives.

Tout en aluminium, nos carports sont solides, esthétiques et proposent une solution à votre besoin.



Option éclairage d'ambiance à Leds



Des gouttières alliant esthétique et efficacité



Gouttières équipées de crépines pour un bon écoulement des eaux pluviales

CARPORT
 Option éclairage d'ambiance à Leds
 Longueur : 5120 mm
 Largeur : 3045 mm
 Hauteur : 2500 mm



ABRI DE TERRASSE

Longueur : 6380 mm - Largeur : 3000 mm - Hauteur : 2000 mm



ABRI DE TERRASSE
Longueur : 5120 mm
Largeur : 3000 mm
Hauteur : 2000 mm



ABRI DE TERRASSE

Longueur : 3860 mm - Largeur : 3000 mm - Hauteur : 2000 mm

Offrez la plus belle des extensions à votre terrasse pour vos moments de détente.

Avec la gamme d'abris de terrasse SIB, prolongez votre habitation sans de coûteux et longs travaux.



ABRI DE TERRASSE
Longueur : 3860 mm - Largeur : 3000 mm - Hauteur : 2000 mm
Option stores d'ombrage



ABRI DE TERRASSE
Longueur : 3860 mm - Largeur : 3000 mm - Hauteur : 2000 mm

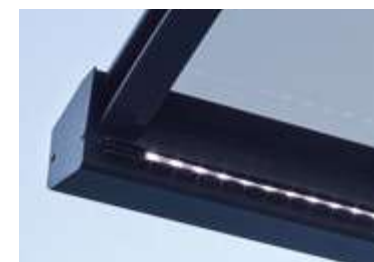

Option éclairage d'ambiance à Leds



- Les +**
- Structure aluminium
 - Sans entretien
 - Montage rapide et facile
 - Ajustable en longueur et en hauteur (cf tableaux)

Carports & abris de terrasse - Caractéristiques techniques

- En toiture profil chevron 60 x 60 mm en hauteur et gouttière autoporteuse 100 x 91 mm avec flasque en extrémité.
- Profils plats de 54 mm pour jonction entre les plaques polycarbonate.
- Poteaux de 71 x 71 mm avec embase en fonderie d'aluminium de 110 x 150 mm. Kit de fixation au sol (goujons Inox).
- Pour les carports - hauteur > 2500 mm : poteaux de 140 x 70 mm
- Pour les carports XL : poteaux de 140 x 70 mm
- 3 remplissages traitées anti UV de toiture au choix :
 - Plaques de polycarbonate compact teintées bronze ou claire, épaisseur 5 mm.
 - Plaques de polypropylène compact coloris blanc, épaisseur 5 mm (disponible en carport uniquement).
- Visserie de pose incluse.
- Fabrication française.
- Certification au vent (valeur extrême de 145Km/h) réalisée auprès du CSTB suivant norme NF-EN 1991-1-4.

Produits aluminium avec labels

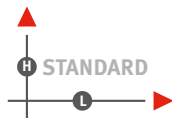

Nuancier standard - Ossature alu



Blanc 9016 satiné



Gris 7016 texturé



Gris 2900 sablé



Noir 2100 sablé

Matériaux, structure et montage



Structure en aluminium thermolaqué. Profils assemblés par visserie inox.



Fixation au sol par platines.



Récupération des eaux pluviales.

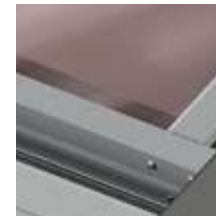

Couverture en polycarbonate ou polypropylène traitée anti-UV.

Toitures possibles



Toiture polycarbonate compact épaisseur 5 mm - teinte bronze



Toiture polycarbonate compact épaisseur 5 mm - teinte claire



Toiture polypropylène compact épaisseur 5 mm - ton blanc

! Disponible en carport uniquement

2 possibilités de pose

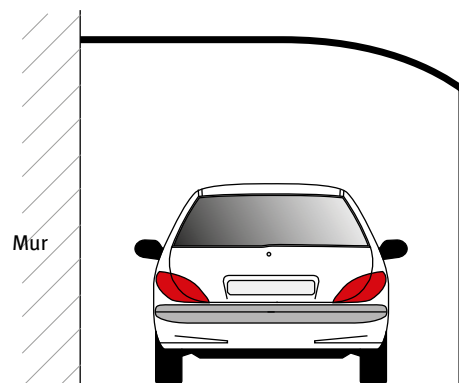

▲ Exemple A
Pose contre mur + 2 ou 3 poteaux

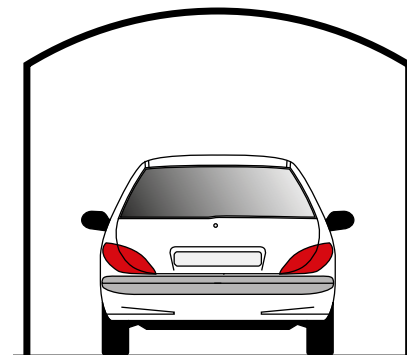

▲ Exemple B
Pose sur 4 à 8 poteaux

Options possibles

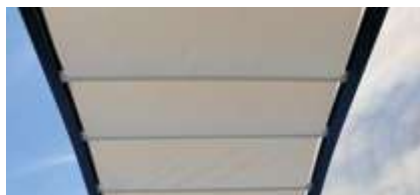

Store d'ombrage avec guide manuel (écru ou gris clair) - uniquement pour abris de terrasse



Eclairage d'ambiance à Leds















Cloisonnement latéral avec clôtures Thuya (nous consulter)

GAMME ABRIS DE TERRASSES (Hauteur unique 2000 mm / section des poteaux 71x71 mm)

ADAPTÉ POUR TERRASSES, VOITURES, MOTOS













		Longueur 3860 mm	Longueur 5120 mm (standard)	Longueur 6380 mm	Longueur 7640 mm	Longueur 8900 mm	Longueur 10160 mm
		Entraxe poteau : 3780 mm	Entraxe poteau : 3850 mm	Entraxe poteau : 3150 mm	Entraxe poteau : 3780 mm		
Hauteur unique 2000 mm	Largeur 3000 mm Hauteur hors tout 2653 mm						
	Largeur 3500 mm Hauteur hors tout 2678 mm						
	Largeur 4000 mm Hauteur hors tout 2703 mm						

GAMME CARPORTS (Largeur unique 3045 mm / section des poteaux 71x71 mm)

		ADAPTÉ POUR VOITURES, MOTOS		ADAPTÉ POUR CARAVANES, CAMPING-CAR, BATEAUX		
		Longueur 3860 mm	Longueur 5120 mm (standard)	Longueur 6380 mm	Longueur 7640 mm	
		Entraxe poteau : 3780 mm	Entraxe poteau : 3850 mm	Entraxe poteau : 3150 mm	Entraxe poteau : 3780 mm	
Largeur 3045 mm	Hauteur 2000 mm Hauteur hors tout 2480 mm					
	section des poteaux 140x70 mm					
	Hauteur 2500 mm Hauteur hors tout 2980 mm					
Hauteur 3000 mm Hauteur hors tout 3480 mm						

Nouveauté 2018

GAMME CARPORTS XL (Largeur unique 4000 mm / section des poteaux 14x70 mm)

		ADAPTÉ POUR VOITURES, MOTOS		ADAPTÉ POUR CARAVANES, CAMPING-CAR, BATEAUX	
		Longueur 3860 mm	Longueur 5120 mm (standard)	Longueur 6380 mm	Longueur 7640 mm
		Entraxe poteau : 3780 mm	Entraxe poteau : 3850 mm	Entraxe poteau : 3150 mm	Entraxe poteau : 3780 mm
Largeur 4000 mm	Hauteur 2000 mm Hauteur hors tout 2480 mm				
	Hauteur 2500 mm Hauteur hors tout 2980 mm				
	Hauteur 3000 mm Hauteur hors tout 3480 mm				

Caractéristiques techniques



Modèle PULSATION
En panneaux décoratifs



Nouvelle gamme de brise-vues Estampe



Nouveauté 2018

Exprimez votre originalité avec la nouvelle gamme de brise-vues ESTAMPE !



Modèle **DISPERSION**
En panneaux décoratifs

En 2018, SIB lance ESTAMPE, sa nouvelle gamme de brise-vues. Composée de 21 décors en découpe laser, ESTAMPE offre à chacun la possibilité de créer un univers unique au sein même de votre propriété. Les brise-vues ESTAMPE proposent bien plus qu'une simple protection à l'encontre des regards indiscrets. Ils se muent en tableaux, en toiles, apportant une vraie touche artistique au jardin !

Les différents décors sont plus ou moins ajourés, permettant ainsi à chacun de trouver le compromis qui lui convient entre sécurité, luminosité et protection de vie privée. Afin de présenter des décors exclusifs, SIB s'est entouré d'une jeune designer, Charline LAFORET, qui propose des dessins originaux, d'inspirations diverses, issus des grandes tendances actuelles du graphisme.

Modèle **ALCHIMIE**
Alterné 3 tailles de panneaux



Modèle TRIBAL
Alterné panneaux pleins

Les brise-vues ESTAMPE sont disponibles en 3 hauteurs (1800 mm, 900 mm et 600 mm) et dans les 15 coloris standards de la marque. Pour une pointe de peps dans le jardin et pour réhausser les décors, la gamme ESTAMPE se décline également en 6 coloris spécifiques.

Enfin, SIB propose d'harmoniser entièrement votre façade grâce à plusieurs décors disponibles sur la gamme de portails et clôtures SIGNATURE.



Modèle FUTURISTE
En panneaux décoratifs



Modèle HORIZON
Alterné panneaux pleins



Modèle GALET
Alterné panneaux pleins



• COMPOSITION :
Poteaux : profil aluminium exclusif dédié à cette gamme
Panneaux : tôle aluminium épaisseur 3 mm

• DIMENSION ÉLÉMENT :
3 dimensions possibles en hauteur
- L 1800 x H 600 mm
- L 1800 x H 900 mm
- L 1800 x H 1800 mm

• DIMENSION POTEAUX :
70 X 70 mm / hauteurs : 950 mm et 2300 mm

• NUANCIERS :
standard SIB et spécifique

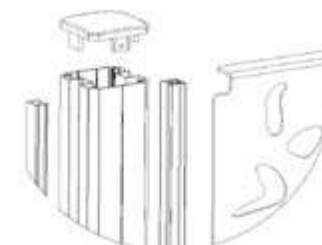

Modèle plein



Nuancier standard



Blanc 9016
satiné



Ivoire 1015
satiné



Bronze 8019
satiné



Bleu 5023
satiné



Bleu Canon
métallisé



Rouge pourpre
3004 texturé



Vert 6021
satiné



Vert 6005
texturé



Vert 6009
texturé



Gris 7016
texturé



Gris 2900
sablé



Gris 9007
texturé



Gris beige 7006
satiné



Noir 2100
sablé



Noir 9005
texturé



Nuancier hors-standard



Jaune 1016
satiné



Rouge 3020
satiné



Vert 6018
satiné



Rose 4003
satiné



Bleu/vert 6027
satiné



Rouille Mars
sablé

Brise-vues Estampe ce sont 21 décors avec découpe laser



Epi de Blé



Tropical



Envolée

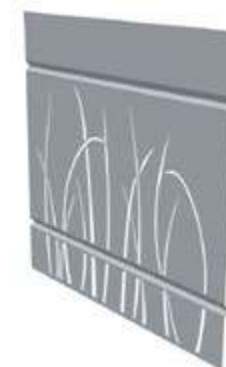

Herbage



Horizon



Lotus



Sérénité



Escapade



Littoral



Feuillage



Dispersion

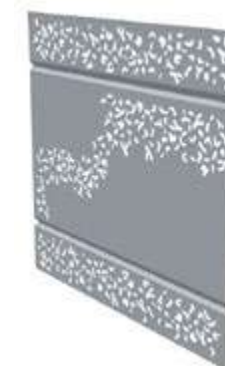

Variation



Éventail



Fréquence



Tribal

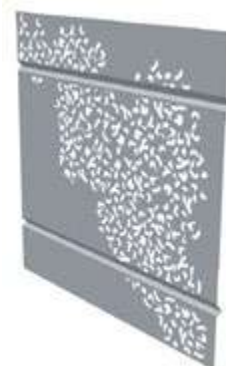

Pulsation



Alchimie



Futuriste

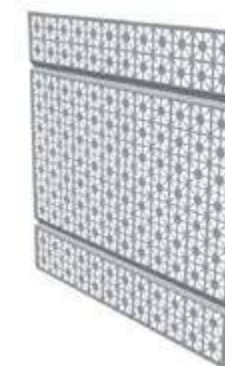

Illusion



Végétal

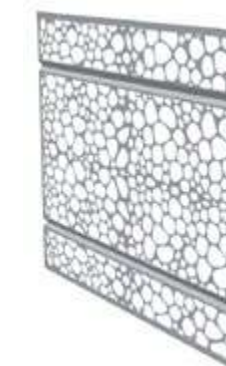

Galet

Caractéristiques techniques



Une gamme de claustras aluminium déclinée en 5 modèles : Abélia, Acacia, Thuya, Seringat et Fargésia

Modèle ABÉLIA



Un claustra très tendance pour préserver votre intimité.

- L'aluminium au service de la clôture. Un concept breveté assurant un résultat esthétique immédiat et durable grâce à l'aluminium laqué.
- Fini les regards indiscrets, vous ajustez vos claustras à la hauteur désirée en fonction de vos besoins.
- Vous personnalisez votre clôture avec les panneaux aux décors réalisés en découpe au laser (voir ci-contre).
- Vous assemblez simplement et rapidement sans perçage.
- Nos claustras ne demandent aucun entretien particulier et s'adaptent à tous les terrains.

Modèle THUYA



Personnalisez votre clôture avec les lames décoratives du modèle Thuya.

Modèle FARGÉSIA



Jour ajustable entre les lames : c'est vous qui choisissez le degré d'intimité de votre clôture !

Modèle SERINGAT



Hauteur ajustable et un design tressé pour une touche d'originalité.

Modèle ACACIA



Effet esthétique garanti avec l'aspect lames larges du modèle Acacia.

Options éléments décoratifs

Option : remplissage panneaux avec découpe laser



Panneau bambou



Panneau bulle

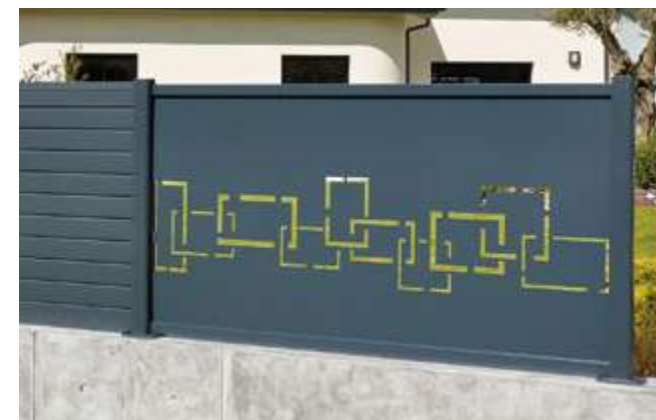

Panneau labyrinthe

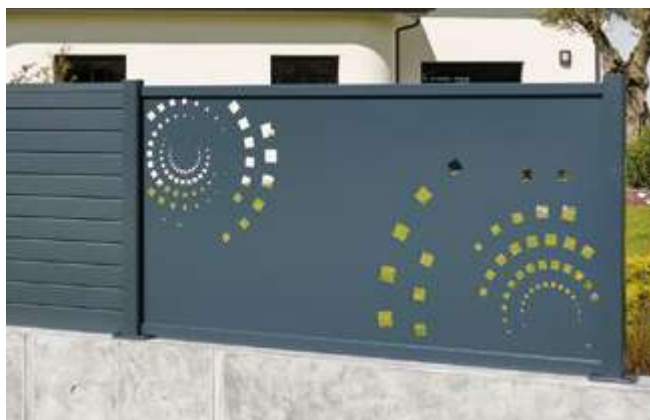

Panneau spirale



Panneau spirale centrale



Couvertine pour claustras : profil aluminium plié, teinte assortie à la clôture.

Finition concave ou convexe - Modèle Thuya



Convexe



Concave

! Le panneau est livré assemblé avec traverse de finition et une lame Thuya

Disponible en 3 coloris : blanc 9016 satiné, vert 6005 texturé et gris 7016.

Options éléments décoratifs

Option : remplissage lames déco - pour modèle Thuya



Lame ton bois



Lame bulle de savon



Lame ellipse



Lame translucide



Lame ondulation



Lame avec Led



Lame ton argent

Nouveauté 2018

5 nouveaux décors



Bâtonnet

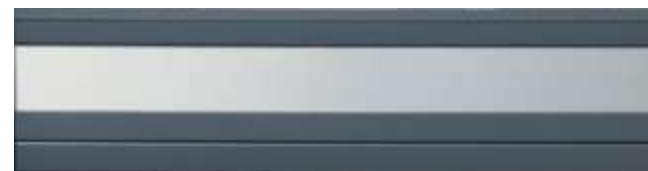

Tôle finition anodisée



Arte

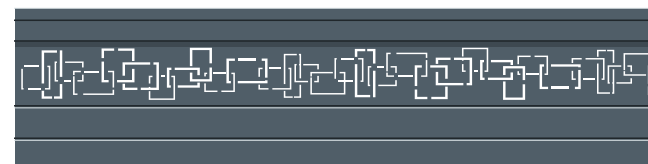

Labyrinthe

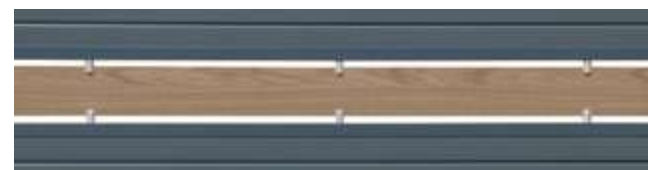

Clip lame ton bois



Modèle ACACIA
Panneau imitation clins (170 mm)

Les claustras Abélia & Acacia



Modèle ABÉLIA



Portillon dimensions standard H 1820 x L 1000



Modèle ABÉLIA
Panneau imitation clins (85 mm)

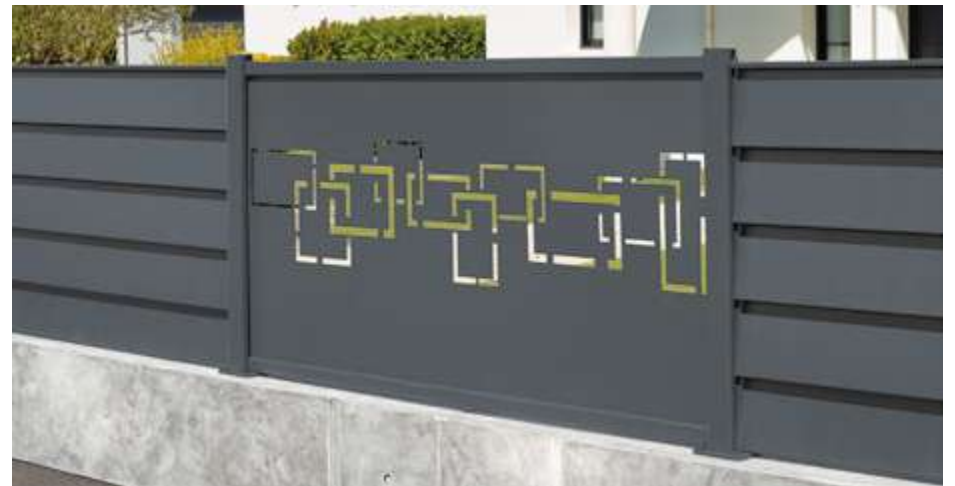

Modèle ACACIA
Option panneau labyrinthe



Modèle THUYA
Option lame avec LED

Les claustras Thuya & Seringat



Modèle SERINGAT



Modèle SERINGAT



Modèle THUYA
Option lame bulle de savon



Modèle FARGÉSIA
Version ajourée avec 2 entretoises



Modèle FARGÉSIA
Version persiennée avec 1 entretoise



Modèle FARGÉSIA
Version 3 entretoises - version ajourée



Modèle FARGÉSIA
Version ajourée avec 2 entretoises + lame Jaune 1016



Lame avec pas de 150 mm

La claustra Fargésia

- Disponible en version persiennée ou ajourée, Fargésia s'adapte parfaitement à vos envies. Jour ajustable entre les lames : c'est vous qui choisissez le degré d'intimité de votre clôture !
- Dimensions standards et hors standards pour une parfaite adaptation à votre projet.

Nouveauté 2018

Nouvelles lames déco Fargésia



Jaune 1016



Rouge 3020



Vert 6018



Rose 4003



Bleu-Vert 6027



Rouille-Mars 2525

1 claustra : 3 possibilités

Avec 1 ou plusieurs entretoises, choisissez le degré d'intimité de votre clôture.



Version persiennée
avec 1 entretoise

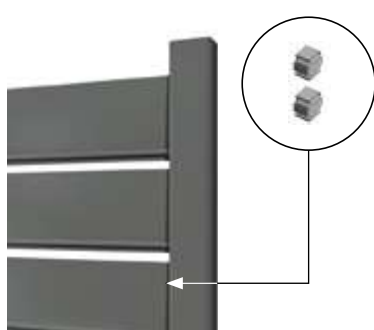

Version ajourée avec 2 entretoises
Entre lames de 15 mm

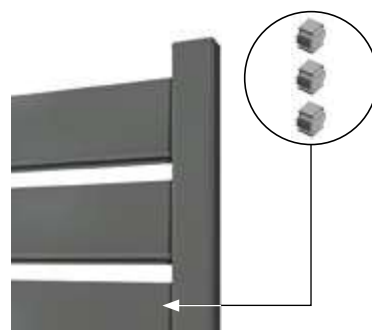

Version ajourée avec 3 entretoises
Entre lames de 30 mm

Claustra aluminium

2500 mm pour soubassement béton. Visserie de pose incluse

Abélia



Blanc 9016 satiné Gris 7016 satiné Gris beige 7006 satiné

COMPOSITION :

Poteaux : profil aluminium
Panneaux : tôle alliage aluminium
Structures : imitation clins laqués sur les 2 faces

DIMENSIONS ÉLÉMENT :

Demi-claustra : 1 élément de 1800 x H930 mm
Claustra complet : 1800 x H 1840 mm

DIMENSIONS POTEAUX : 70 x 70 / hauteurs : 950 mm et 2300 mm

Acacia



Blanc 9016 satiné Gris 7016 satiné Gris beige 7006 satiné

COMPOSITION :

Poteaux : profil aluminium
Panneaux : tôle alliage aluminium
Structures : imitation clins laqués sur les 2 faces

DIMENSIONS ÉLÉMENT :

Demi-claustra : 1 élément de 1800 x H930 mm
Claustra complet : 1800 x H 1840 mm

DIMENSIONS POTEAUX : 70 x 70 / hauteurs : 950 mm et 2300 mm

Thuya



Blanc 9016 satiné Bronze 8019 satiné Vert 6005 satiné Gris 7016 satiné

COMPOSITION :

Poteaux : profil aluminium
Panneaux : lames Alumax en aluminium remplies de mousse polyuréthane
Structures : lames laquées sur les 2 faces U de finition

DIMENSIONS ÉLÉMENT :

11 Lames alumax 85x18 : 1 élément de 1800 x H 940 mm
22 Lames alumax 85x18 : 1800 x H 1870 mm

DIMENSIONS POTEAUX : 70 x 70 / hauteurs : 950 mm et 2300 mm



Les combinaisons d'assemblage possibles

- 1- Pose dans l'axe du poteau,
- 2- Pose avec un renvoi à 45°,
- 3- Pose avec un renvoi à 90°,
- 4- Pose au sol ou sur muret avec platine
- 5- Platine orientable pour pose sur muret incliné, arrondi ou chaperon
- 6- Cache platine

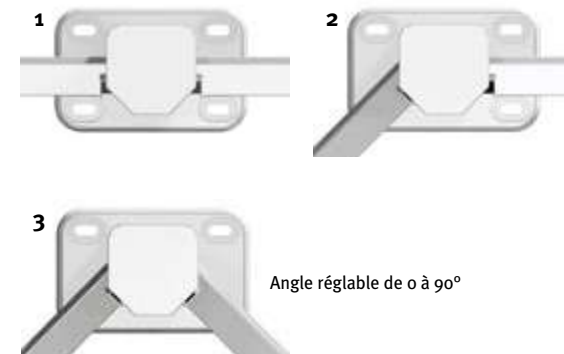

Seringat

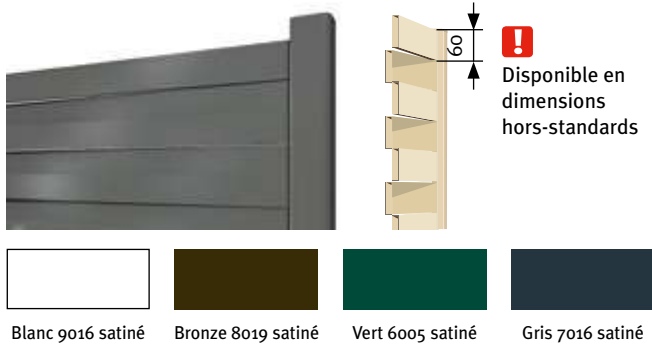

COMPOSITION :
 Poteaux : profil aluminium
 Panneaux : lames Alumax en aluminium remplies de mousse polyuréthane
 Structures : lames laquées sur les 2 faces profil vertical pour tressage

DIMENSIONS ÉLÉMENT :
 15 Lames alumax 60x18 : 1 élément de 1800 x H 900 mm
 30 Lames alumax 60x18 : 1800 x H 1800 mm

DIMENSIONS POTEAUX : 70 x 70 / hauteurs : 950 mm et 2300 mm

Fargésia

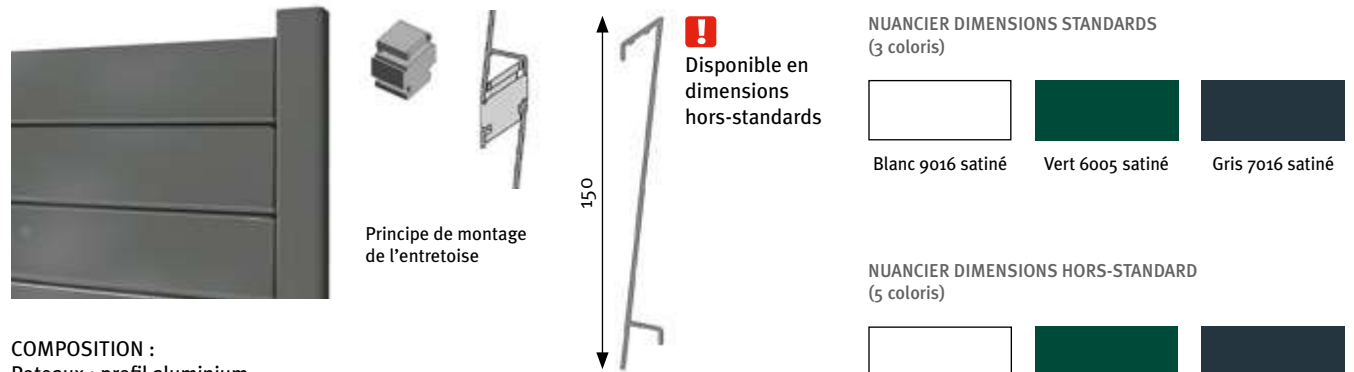

COMPOSITION :
 Poteaux : profil aluminium
 Panneaux : profils extrudés aluminium
 Structures : lames laquées sur les 2 faces avec 1 ou plusieurs entretoises par lame. ABS teinté masse

DIMENSIONS ÉLÉMENT :
 6 Lames aluminium de 150 : 1800 x H 900 mm ou
 12 Lames aluminium de 150 : 1800 x H 1800 mm

DIMENSIONS POTEAUX : 70 x 70 / hauteurs : 950 mm et 2300 mm

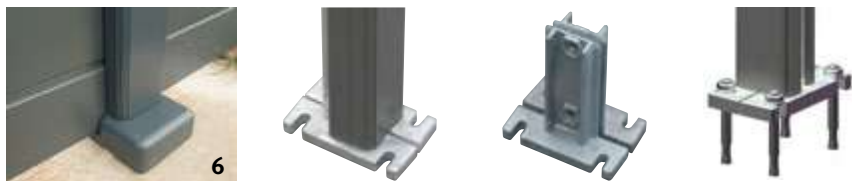

! Disponible en 3 coloris : blanc 9016, vert 6005 texturé et gris 7016 texturé.

Platine à visser pour claustras de 1800 mm.

Les finitions

7- Embout de poteau en polycarbonate,
 8- Parclose de finition.

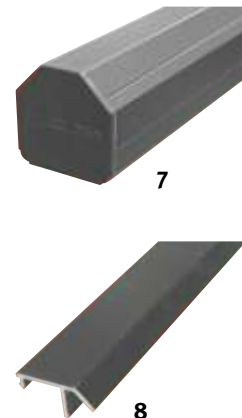

Options disponibles



Clôture avec portillon Abélia intégré



Raccordement sur poteaux avec parclose spéciale.

EXCLUSIVITE SIB

Les détails qui font la différence !